

pick-up-and-go GmbH
Bodenackerstrasse 72
CH-4657 Dulliken
+4162 296 01 12
info@pick-up-and-go.ch
www.pick-up-and-go.ch



Alle Preise verstehen sich in CHF und exkl. MwSt.
Aufgrund von Marktschwankungen sind leichte Preisänderungen möglich

Bausteine zu Deiner persönlichen CabTop 5.0 BlackEdition Explore

Grundträger:

- Stahl feuerverzinkt
- 2x Längsstreben, 2x Querstreben
- 4x Rastöffnungen
- 2x Rastbolzen zur Arretierung
- 2x Schubhebel zum Ein- und Ausfahren der CabTop
- Verschraubt auf originalen Löchern der Zurrösen

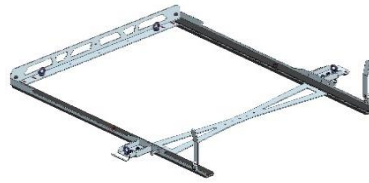

0.090

exkl. MwSt.

CHF 969.00

Grundkabine:

- Grundrahmen aus Edelstahlkonstruktion 1.5mm roh
- Verkleidung aus Aluminium 1.5mm verschweisst
- Pulverbeschichtet (RAL nach Wahl)
- Schutzecken aus Edelstahl schwarz pulverbeschichtet
- Hülle verklebt mittels 2K Industriekleber
- 2x Seitenklappen mit je 2 Stk. Gasdruckzylinder und 2 Stk. Druckverschlüssen abschliessbar
- 1x Heckklappe mit 1 Stk. Gasdruckzylinder und 2 Stk. Druckverschlüssen abschliessbar
- Steckdichtungen in EPDM
- Kabinenboden Birke Siebdruckplatte 24mm
- Zwischenboden aus Corapan Leichtbauplatte 20mm
- Airlineschienen 2 Stk. 1300mm auf dem Dach montiert
- Vorbereitung für Elektrifizierung
- Vorbereitung für Kurbelstützen



1.101

exkl. MwSt.

CHF 9'210.00

Kurbelstützen:

- Edelstahlrohre 40/40/2mm und 35/35/2mm
- Befestigung mittels Rastbolzen zum Arretieren
- Trapezgewinde mit Axiallager
- 17mm Aufnahme für Akkuschrauber oder 17er Schlüssel
- Horizontal- und Diagonalstreben zur Verstärkung
- Fahrhöhe min. 790mm / max. 1280mm
- Stellfüsse zum Anschrauben



1.102

exkl. MwSt.

CHF 1'720.00

Seiteneinteilung:

- Rückwand bestehend aus Alu 1.5mm eloxiert
- 2x Tablare lang gekantet aus Alu 1.5mm eloxiert
- 2x Tablare kurz gekantet aus Alu 1.5mm eloxiert
- 1x Trennwand vertikal
- Vernietet mit Rückwand

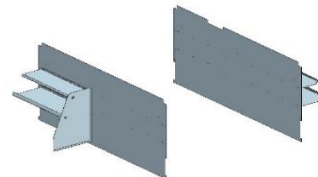

1.103

exkl. MwSt.

CHF 595.00

Stauraum oben:

- 2x Trennwände bestehend aus Alu 1.5mm eloxiert
- Vernietet mit dem Dach und dem Kabinenzwischenboden

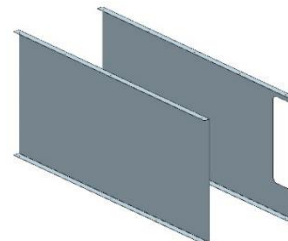

1.104

exkl. MwSt.

CHF 260.00

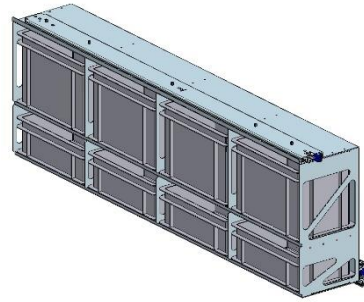

Auszug oben:

- Auszug bestehend aus Alu 1.5mm eloxiert
- 2x Vollauszüge 1300mm, arretierbar
- 4x RAKO 300x200x170mm / 4x RAKO 300x200x220mm

1.105

inkl. Deckel

exkl. MwSt.

CHF 1'574.00

Grund-Elektromodul:

- Bestehend aus Auszug Alu 1.5mm eloxiert
- 2x Vollauszüge 1300mm, arretierbar
- Abdeckblech gegen Verschmutzung der Auszüge
- Energiekette unterflur
- 2x Airlineschienen am Rand montiert
- 3x Positionierungswinkel verstellbar
- Vorbereitung für Spanngurt-Befestigung

- LiFePo 1500 als Energiequelle
- Engel Kompressor-Kühlbox 32l
- Verkabelung in Rohrrahmen bis Elektrobende
- 2x Elektrobenden in Seitenklappe
- Fremdspeisung Landstromanschluss
- FI-Schutzschalter
- 4x USB-Dosen
- 4x 12V Dosen

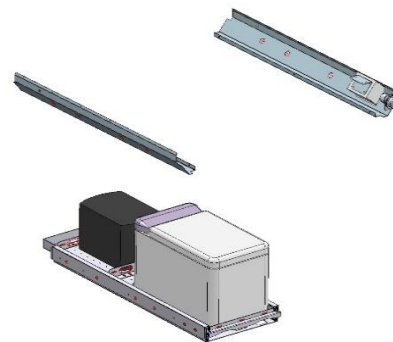

1.106

exkl. MwSt.

CHF 5'620.00

Erweiterung Elektromodul:

- 1x Solarzelle semiflex mit Rahmen 275W
- 3x LED-Lampen dimmbar in Seitenklappen und Heckklappe
- Verkabelung Solar, LEDs



1.107

exkl. MwSt.

CHF 3'105.00

Küchenmodul:

- Bestehend aus Auszug Alu 1.5mm eloxiert
- 2x Vollauszüge 1300mm, arretierbar
- Abdeckblech gegen Verschmutzung der Auszüge
- Energiekette unterflur
- 2x Airlineschienen am Rand montiert
- Küchenaufbau in Alu 1.5mm elox inkl. Windschutz
- Klappe mit Magnetverschluss und 180° Scharnieren
- 3x Frischwasserkanister zu je 13L inkl. Halterung
- Tauchpumpe mit geschaltetem Wasserhahn
- Edelstahlbecken mit Ausguss
- 3-Flammen Edelstahlherd
- Abwassertank PVC 40L
- Anschluss mit Druckminderer für Campinggaz 904
- Reinigungsöffnung an der Unterseite Durchmesser 120mm
- Ablasshahn an der Unterseite mit Verschlussventil
- 12V Anschluss

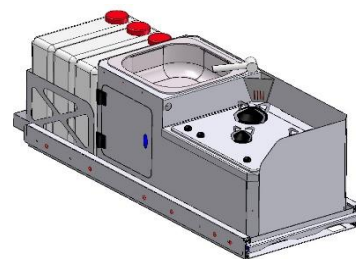

1.108

exkl. MwSt.

CHF 3'992.00

Dachzelt von Tuff-Trek:

- Aluminium Hartschale
- Nach Vorne öffnend, Gasdruckunterstützt
- 3-Seitiges Schutzdach
- Hochwertige Matratze
- 2x Seiten-, 1x Heckausgang und Lüftung in Panoramagrösse
- Mückennetz
- 2x Gepäcknetze Dachunterseite
- 2x Airlineschienen auf dem Dach
- Absolut Wetter und Sturmsicher

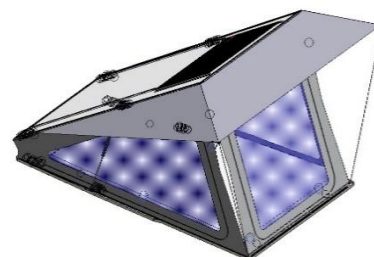

1.109

exkl. MwSt.

CHF 4'390.00

Markise:

- 270° Markise von Alucab
- nach links öffnend
- Farbe grau
- inkl. Halterung an Kabine in Edelstahl roh

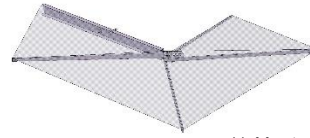

1.110

exkl. MwSt.

CHF 2'760.00

Heckträger:

- 1 Paar (1x links / 1x rechts)
- Bestehend aus Edelstahl 2.5mm schwarz
- inkl. je 2 Zurrgurten
- Befestigung an Kabinenrückwand



1.111

exkl. MwSt.

CHF 560.00

Zusatztisch:

- Bestehend aus Halterung Alu 1.5mm eloxiert
- Vollkerplatte 8mm grau/weiss
- Befestigung an der Unterseite Zwischenboden

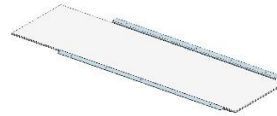

1.112

exkl. MwSt.

CHF 499.00

Staufach für Kurbelstützen:

- Bestehend aus Alu 1.5mm eloxiert
- Stützenfach zum Verstauen im Innenbereich
- 4x RAKO-Boxen (300x200x170mm) als zusätzliches Staufach

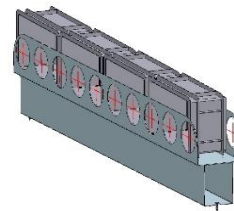

1.113

exkl. MwSt.

CHF 395.00



CabTop 5.0 BlackEdition Explore Koplettausstattung

exkl. MwSt. CHF 35'649.00

Bausteine zu Deiner persönlichen CabTop 5.0 Hunt

Grundträger:

- Stahl feuerverzinkt
- 2x Längsstreben, 2x Querstreben
- 4x Rastöffnungen
- 2x Rastbolzen zur Arretierung
- 2x Schubhebel zum Ein- und Ausfahren der CabTop
- Verschraubt auf originalen Löchern der Zurrösen



0.090

exkl. MwSt.

CHF 969.00

Grundkabine:

- Grundrahmen aus Edelstahlkonstruktion 1.5mm roh
- Verkleidung aus Aluminium 1.5mm verschweisst
- Pulverbeschichtet (RAL nach Wahl)
- Schutzecken aus Edelstahl schwarz pulverbeschichtet
- Hülle verklebt mittels 2K Industriekleber
- 2x Seitenklappen mit je 2 Stk. Gasdruckzylinder und 2 Stk. Druckverschlüssen abschliessbar
- 1x Heckklappe mit 1 Stk. Gasdruckzylinder und 2 Stk. Druckverschlüssen abschliessbar
- Steckdichtungen in EPDM
- Kabinenboden Birke Siebdruckplatte 24mm
- Zwischenboden aus Corapan Leichtbauplatte 20mm
- Airlineschienen 2 Stk. 1300mm auf dem Dach montiert
- Vorbereitung für Elektrifizierung
- Vorbereitung für Kurbelstützen



1.101

exkl. MwSt.

CHF 9'210.00

Kurbelstützen:

- Edelstahlrohre 40/40/2mm und 35/35/2mm
- Befestigung mittels Rastbolzen zum Arretieren
- Trapezgewinde mit Axiallager
- 17mm Aufnahme für Akkuschrauber oder 17er Schlüssel
- Horizontal- und Diagonalstreben zur Verstärkung
- Fahrhöhe min. 790mm / max. 1280mm
- Stellfüsse zum Anschrauben



1.102

exkl. MwSt.

CHF 1'720.00

Seiteneinteilung:

- Rückwand bestehend aus Alu 1.5mm eloxiert
- 2x Tablare lang gekantet aus Alu 1.5mm eloxiert
- 2x Tablare kurz gekantet aus Alu 1.5mm eloxiert
- 1x Trennwand vertikal
- Vernietet mit Rückwand

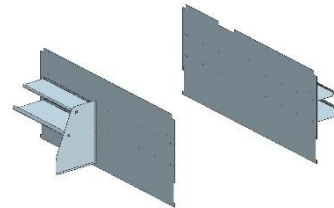

1.103

exkl. MwSt.

CHF 595.00

Auszug oben:

- Auszug bestehend aus Alu 1.5mm eloxiert
- 2x Vollauszüge 1300mm, arretierbar
- 4x RAKO 300x200x170mm / 4x RAKO 300x200x220mm
- inkl. Deckel

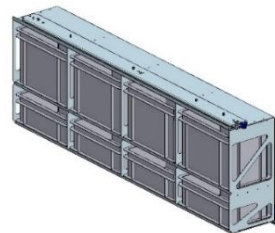

1.105

exkl. MwSt.

CHF 1'574.00

Auszug unten:

- Auszug bestehend aus Alu 1.5mm eloxiert
- 2x Vollauszüge 1300mm, arretierbar
- Längsseite komplett offen für Zugriff

1.201

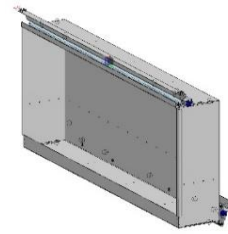

exkl. Mwst.

CHF 1'280.00

Wildauszug:

- Bestehend aus Auszug Alu 2.5mm eloxiert
- 2x Vollauszüge 1300mm, arretierbar
- Abdeckblech gegen Verschmutzung der Auszüge
- Airlineschienen links und rechts auf Rand montiert
- Maximale Breite neben Auszug unten

1.202

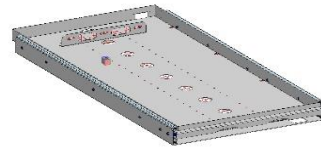

exkl. Mwst.

CHF 1'890.00

Verstellbar Boden inkl. Hundegitter:

- Verstellbar Boden aus Alu 2.5mm eloxiert
- Mittels Zug- und Druckimpuls um ca. 120mm höhenverstellbar
- Abtrennung mittels Alu 2.5mm eloxiert gegenüber Auszug unten und Auszug oben
- Klappbares Hundegitter aus Edelstahl 20x20x1.5mm
- Werkzeuglos und innerhalb von Sekunden ist dieses unter das Dach zu verstauen
- Echglas-Schiebefenster, leicht getönt in der Front und in der Heckklappe der CabTop für Lüftung und Licht

1.203

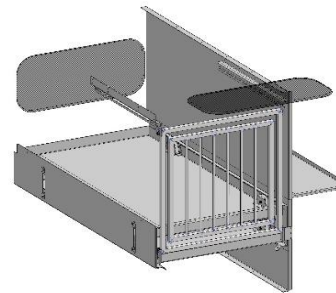

exkl. Mwst.

CHF 3'650.00

Lüftung und Isolation:

- 12V Dachlüfter mittels Kippschalter Ein / Aus
- Stromquelle ab Fahrzeugbrücke (Strom Brücke Kundenseitig oder nach Aufwand)
- Dachisolation 25mm inkl. Abschlussblech Innenseite

1.204

exkl. Mwst.

CHF 1'250.00

Heckträger:

- 1 Paar (1x links / 1x rechts)
- Bestehend aus Edelstahl 2.5mm schwarz
- inkl. je 2 Zurrgurten
- Befestigung an Kabinenrückwand

1.111



exkl. Mwst.

CHF 560.00



CabTop 5.0 Hunt Komplettausstattung

exkl. Mwst.

CHF 22'698.00

Zubehör CabTop

0.001	RAKO-Box klein (300x200x170mm)	exkl. Mwst.	CHF 10.44
0.002	RAKO-Box gross (300x200x220mm)	exkl. Mwst.	CHF 13.62
0.003	Deckel zur RAKO-Box (300x200mm)	exkl. Mwst.	CHF 6.48
0.004	Nadelfilz für Boden Seitenklappe	exkl. Mwst.	CHF 32.52
0.005	Nadelfilz für Tablar Lang (schmal und breit)	exkl. Mwst.	CHF 57.24
0.006	Nadelfilz für Tablar kurz (schmal und breit)	exkl. Mwst.	CHF 52.20
0.007	Räder zu Kurbelstützen (1 Paar à 4 Stk)	exkl. Mwst.	CHF 486.00
0.008	AluCab Seitenwände	exkl. Mwst.	CHF 1'640.40
0.009	GoalZero Yeti 1000 Lithium	exkl. Mwst.	CHF 2'019.60
0.010	GoalZero Yeti 1400 Lithium	exkl. Mwst.	CHF 2'460.00
0.011	Engel Kompressorkühlbox 32l	exkl. Mwst.	CHF 1'057.20
0.012	Fanello Matratze passen zu TuffTrek	exkl. Mwst.	CHF 710.00
0.013	Airline Nutensteine mit 2x M6	exkl. Mwst.	CHF 6.20
0.014	Airline Klemmeinsatz mit Hacken	exkl. Mwst.	CHF 12.50

Bausteine zu Deiner persönlichen FlatTop

Grund-FlatTop

- Grundrahmen aus Edelstahl 1.5mm roh vernietet
- Verkleidung aus Aluminium eloxiert 1.5mm verklebt
- 1x Heckklappe mit 2 Stk. Druckverschlüsse abschliessbar
- Steckdichtung EPDM
- Hauptboden 24mm Birke Siebdruck
- Ladeflächenboden 12mm Birke Siebdruck
- Airlineschienen 4 Stk. 1500mm längs, verschraubt
- Vorbereitung für Kurbelstützen

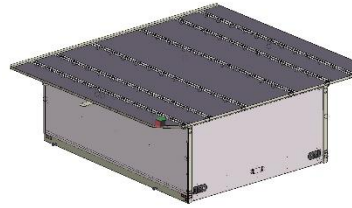

2.101

exkl. Mwst.

CHF 3'490.00

Kurbelstützen:

- Edelstahlrohre 40/40/2mm und 35/35/2mm
- Befestigung mittels Rastbolzen zum Arretieren
- Trapezgewinde mit Axiallager
- 17mm Aufnahme für Akkuschrauber oder 17er Schlüssel
- Horizontal- und Diagonalstreben zur Verstärkung
- Fahrhöhe min. 790mm / max. 1280mm
- Stellfüsse zum Anschrauben

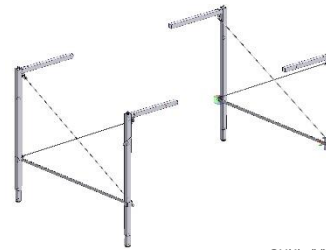

2.102

exkl. Mwst.

CHF 1'720.00

Schutzbügel

- Edelstahlrohre 40/40/1.5mm roh
- Eckverbindungen mittels Edelstahlblech 1.5mm roh vernietet
- Vertikalstreben Edelstahlrohre 12mm roh
- Klappbügel an den oberen äusseren Ecken zur Langmaterialbefestigung

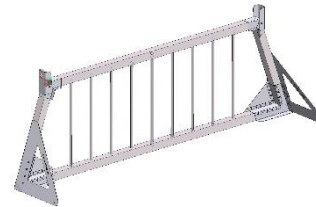

2.103

exkl. Mwst.

CHF 770.00

Komplett ohne Grundträger



exkl. Mwst.

CHF 5'980.00

Wechsel-Auszüge (passend auf Grundträger 0.090)

SingleBase Auszug:

- Vollauszug 1300mm
- Passend auf Grundträger (separat zu bestellen)
- Aussenrahmen 3-teilig aus Edelstahl roh
- Auszugsschublade aus Edelstahl roh 2mm
- In 5 verschiedenen Positionen arretierbar
- Siebdruckplatte 15mm als Boden
- Positionierungswinkel verstellbar (separat zu bestellen)
- 2x Airlineschienen längs, versenkt verbaut
- Stromzufur über Energiekette unterfur (separat zu bestellen)
- Belastung im Mittelpunkt 160kg
- Bodenhöhe ab Ladefläche 59mm



3.101

exkl. Mwst.

CHF 1'980.00

Schleppkette:

- IGUS Schleppkette 45mm
- Führungsblech in Edelstahl

3.102

exkl. Mwst.

CHF 291.00

Trennblech:

3.103 Edelstahl für SingleBase inkl. Schrauben und Nutensteine

exkl. Mwst.

CHF 138.00

DoubleBase Auszug: (links oder rechts bestellbar)

- Vollauszug 1300mm
- Passend auf Grundträger (separat zu bestellen)
- Aussenrahmen 3-teilig aus Edelstahl roh
- Auszugsschublade aus Edelstahl roh 2mm
- In 5 verschiedenen Positionen arretierbar
- Siebdruckplatte 15mm als Boden
- Positionierungswinkel verstellbar (separat zu bestellen)
- 2x Airlineschienen längs versenkt verbaut
- Stromzufur über Energiekette unterflur (separat zu bestellen)
- Belastung im Mittelpunkt 100kg
- Zusatzschublade mit Bauhöhe 60mm

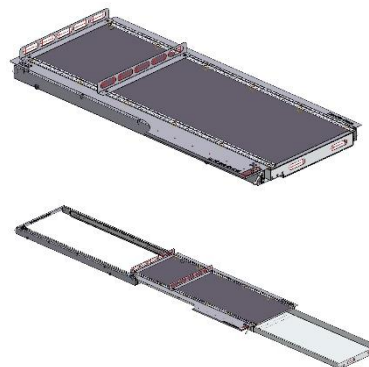

3.201R/L

exkl. Mwst.

CHF 2'280.00

Schleppkette:

- IGUS Schleppkette 45mm
- Führungsblech in Edelstahl

3.202

exkl. Mwst.

CHF 291.00

Trennblech:

3.203 Edelstahl für DoubleBase inkl. Schrauben und Nutensteine

exkl. Mwst.

CHF 91.00

□

SpaceMaker

SpaceMaker:

- Für originale Anhängerkupplung mit 50mm Kugel
- Einfach und schnell zu montieren
- Keine Abänderung am Fahrzeug nötig
- Stahl, galvanisch verzinkt und KTL beschichtet schwarz
- 2-fache Arretierung im geschlossenen Zustand
- Belastbarkeit offen statisch 65kg
- Eigengewicht 12.5kg

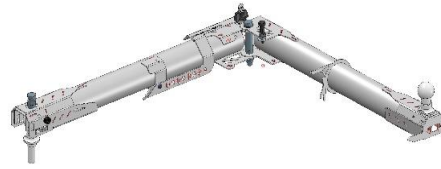

4.101 R / L - Als link oder recht schwenkbar erhältlich

exkl. MwSt.

CHF 749.00

Einzelpositionen (für Selbstausbauer, ohne Einbau)

Auszug Elektromodul:

- Bestehend aus Auszug Alu 1.5mm eloxiert
- 2x Vollauszüge 1300mm, arretierbar
- Abdeckblech gegen Verschmutzung der Auszüge
- Energiekette unterflur
- Elektroführung unterflur
- 3x Positionierungswinkel verstellbar
- Vorbereitung für Spanngurt-Befestigung
- Vorbereitung Bodenverschraubung

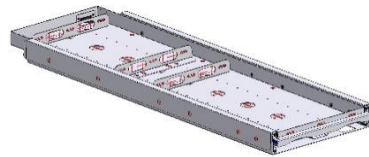

20.101

exkl. Mwst.

CHF 1'590.00

Verkabelung Energiemodul

- Kabel eingezogen in der Energiekette
- 3x Input (Landstrom, Solar, Auto 12V)
- 4x Output
- Alle Stecker vorbereitet für Goal Zero Yeti 1000 Lithium
- 2m Restkabel aufgerollt ab Ende Energiekette

20.102

exkl. Mwst.

CHF 409.00

Auszug Küchenmodul:

- Bestehend aus Auszug Alu 1.5mm eloxiert
- 2x Vollauszüge 1300mm, arretierbar
- Abdeckblech gegen Verschmutzung der Auszüge
- Energiekette unterflur
- Vorbereitung Bodenverschraubung

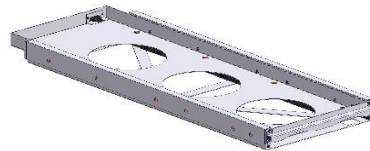

20.103

exkl. Mwst.

CHF 1'510.00

Einsatz Küchenmodul:

- Küchenaufbau in Alu 1.5mm elox inkl. Windschutz
- Klappe mit Magnetverschluss und 180° Scharnieren
- 3x Frischwasserkanister zu je 13L inkl. Halterung
- Tauchpumpe mit geschaltetem Wasserhahn
- Edelstahlbecken mit Ausguss
- 3-Flammen Edelstahlherd
- Abwassertank PVC 35L
- Anschluss mit Druckminderer für Campinggaz 904
- Reinigungsöffnung an der Unterseite Durchmesser 120mm
- Ablasshahn an der Unterseite mit Verschlussventil
- 12V Anschluss

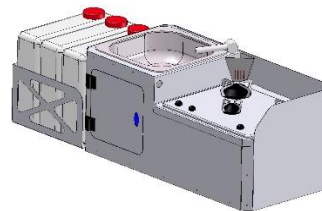

20.104

exkl. Mwst.

CHF 2'290.00